



# oasis

**РУКОВОДСТВО**  
ПО ЭКСПЛУАТАЦИИ

Мой Дом – Мой Оазис

# oasis

# EAC



[oasis-home.ru](http://oasis-home.ru)



[fortelima.ru](http://fortelima.ru)

## ТЕПЛОВЫЕ ПУШКИ



[fortelima.ru](http://fortelima.ru)  
[oasis-home.ru](http://oasis-home.ru)

**oasis**

ОТК ОАЗИС



В целях улучшения качества продукции конструкции, внешний вид и технические характеристики могут изменяться без предварительного уведомления. Более подробную информацию можно получить у дистрибьютора или производителя.

## СОДЕРЖАНИЕ

Меры предосторожности	3
Описание прибора	5
Технические характеристики	7
Электрическая схема	9
Эксплуатация прибора	12
Чистка и уход	16
Безопасная утилизация	16
Сертификация	17
Транспортировка и хранение	17
Сервисное обслуживание	17
Гарантийный талон	18

**Внимательно прочитайте данное руководство по эксплуатации и сохраните его для дальнейшего использования.**

**Уважаемый покупатель!**

Благодарим Вас за выбор и приобретение тепловой пушки Oasis. Наши изделия разработаны в соответствии с высокими требованиями качества, функциональности и дизайна. **Мы уверены, что Вы будете довольны приобретением нового изделия от нашей компании.**

Перед началом эксплуатации прибора внимательно прочитайте данную инструкцию, в которой содержится важная информация, касающаяся Вашей безопасности, а также рекомендации по правильному использованию прибора и уходу за ним. Сохраните инструкцию вместе с гарантийным талоном, кассовым чеком, по возможности, картонной коробкой и упаковочным материалом.

**МЕРЫ ПРЕДОСТОРОЖНОСТИ**

1. Прибор не подходит для использования на коврах.
2. Не скручивайте, не перегибайте и не сворачивайте провод вокруг обогревателя, это может привести к истиранию и износу изоляции. Следите за тем, чтобы провод был вынут на всю длину.
3. Не используйте прибор на открытом воздухе и не оставляйте его на влажном полу.
4. Надежно закрепляйте обогреватель на стене или ставьте его в правильное положение.
5. Обогреватель должен быть установлен таким образом, чтобы человек, принимающий ванну или душ, не мог случайно прикоснуться к панели управления.
6. Обогреватель нельзя устанавливать под розеткой электропитания.
7. Если обогреватель устанавливается на полу, не располагайте его рядом с ванной, душем или плавательным бассейном.
8. При настенном варианте установки не располагайте обогреватель в непосредственной близости от ванны, душа или плавательного бассейна.
9. В случае повреждения шнура питания обратитесь к квалифицированному электрику или сотруднику сервисной службы.

10. Не накрывайте работающий обогреватель.
11. Убедитесь, что обогреватель полностью остыл, прежде чем убрать его на хранение.
12. В случае если обогреватель не планируется использовать длительное время, рекомендуется очистить его и убрать на хранение (желательно в заводской упаковке) в прохладное сухое место.
13. Шнур питания не должен касаться горячей поверхности обогревателя.
14. Убедитесь, что обогреватель стоит на ровной и устойчивой поверхности.
15. Во избежание пожара не ставьте обогреватель вблизи штор или мебели.
16. Данный прибор не предназначен для использования детьми. Не позволяйте детям играть с прибором.
17. Во избежание сброса термозащиты этот прибор не следует использовать вместе с дополнительными выключающими устройствами, такими как таймер. Такой прибор не следует подключать к цепи, которая часто замыкается или размыкается.
18. Любое другое использование не рекомендуется производителем и может привести к пожару, поражению электрическим током или несчастному случаю.
19. Этот прибор предназначен только для домашнего использования, не рекомендуется использовать его в промышленных целях.
20. Производитель/продавец не несет ответственность за причинение ущерба здоровью или имуществу вследствие эксплуатации товара по истечении срока службы.
21. Прибор не предназначен для использования лицами (включая детей) с пониженным физическими, сенсорными или умственными способностями, или при отсутствии у них жизненного опыта или знаний, если они не находятся под присмотром или не проинструктированы об использовании прибора лицом, ответственным за их безопасность.
22. Обогреватель нельзя располагать непосредственно над штепсельной розеткой.



**ВНИМАНИЕ!!!** Во избежание перегрева не накрывайте тепловую пушку!

**ОПИСАНИЕ ПРИБОРА**

Модель ТРК-20, ТРК-30, ТРК-20В, ТРК-30В

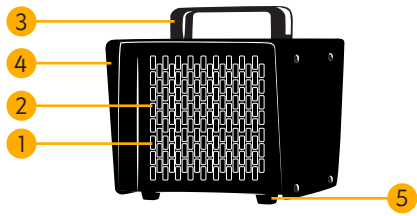

1. Нагревательный элемент
2. Воздуховыпускная защитная решетка
3. Ручка для перемещения
4. Корпус прибора
5. Резиновая ножка

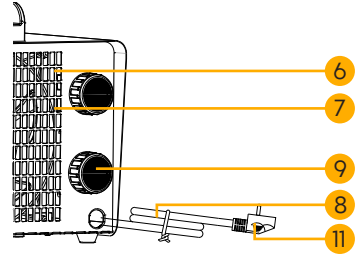

6. Воздухозаборная решетка
7. Электродвигатель с крыльчаткой
8. Сетевой шнур
9. Переключатель мощности
10. Ручка термостата
11. Сетевая вилка

Модели ТРК-20R, ТРК-30R, ТРК-20RB, ТРК-30RB

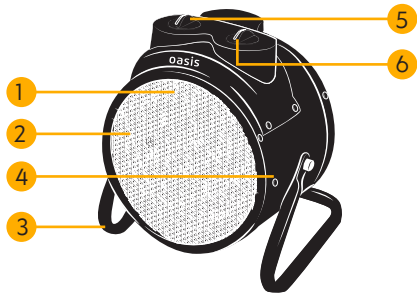

1. Нагревательный элемент
2. Воздуховыпускная защитная решетка
3. Ножки прибора
4. Корпус прибора
5. Переключатель мощности
6. Ручка термостата

Модели ТР-20S, ТР-30S, ТР-45S, ТР-50S, ТР-60S, ТР-90S

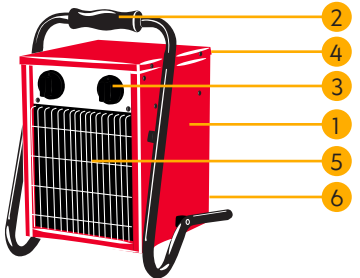

1. Корпус
2. Ручка-подставка
3. Панель управления
4. Вентилятор
5. Защитная воздуховыпускная решетка
6. Защитная воздухозаборная решетка

Модели ТР-20R, ТР-30R



1. Корпус
2. Ручка-подставка
3. Панель управления
4. Вентилятор
5. Защитная воздуховыпускная решетка
6. Защитная воздухозаборная решетка

Модели ТР-45R

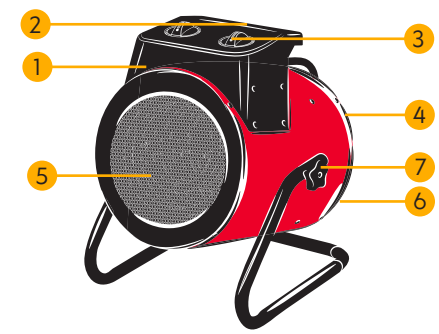

1. Корпус
2. Ручка для переноски
3. Панель управления
4. Вентилятор
5. Защитная воздуховыпускная решетка
6. Защитная воздухозаборная решетка
7. Регулятор наклона

Модель ТР-50R, ТР-60R, ТР-90R

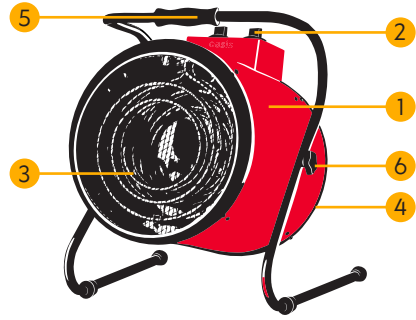

1. Наружный кожух корпуса
2. Панель управления
3. Защитная воздуховыпускная решетка
4. Защитная воздухозаборная решетка
5. Ручка-подставка
6. Регулятор наклона

Модель ТР-150R

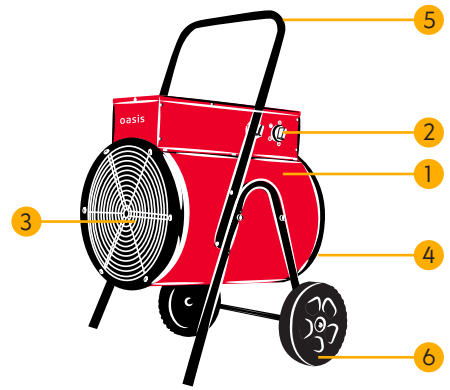

1. Наружный кожух корпуса
2. Панель управления
3. Защитная воздуховыпускная решетка
4. Защитная воздухозаборная решетка
5. Ручка-подставка
6. Транспортировочные колеса

**ТЕХНИЧЕСКИЕ ХАРАКТЕРИСТИКИ**

Модель	TP-20R	TP-30R	TP-45R
Максимальная мощность, Вт	2000	3000	4500
Мощность по режимам, Вт	30/2000	30/3000	30/3000/4500
Максимальная производительность, м <sup>3</sup> /ч	200	350	500
Тип нагревательного элемента	ТЭН		
Площадь обогрева, м <sup>2</sup>	20	30	45
Уровень шума, дБ (А)	43	43	45
Параметры электросети, В/Гц	220–240/50	220–240/50	220–240/50
Степень защиты	IPX0	IPX0	IPX0
Класс электрозащиты	I	I	I
Длина шнура, см	100	100	100
Размер изделия, см	34x25,5x21,5	34x25,5x21,5	34x28,5x28,5
Вес, кг*	3,2	3,6	4

Модель	TP-50R	TP-60R	TP-90R
Максимальная мощность, Вт	5000	6000	9000
Мощность по режимам, Вт	40/2500/5000	40/3000/6000	50/4500/9000
Максимальная производительность, м <sup>3</sup> /ч	500	700	900
Тип нагревательного элемента	ТЭН		
Площадь обогрева, м <sup>2</sup>	50	60	90
Уровень шума, дБ (А)	55	55	55
Параметры электросети, В/Гц	380–400/50	380–400/50	380–400/50
Степень защиты	IPX0	IPX0	IPX0
Класс электрозащиты	I	I	I
Длина шнура, см	100	100	100
Размер изделия, см	40x31,5x33	40x31,5x33	40x31,5x33
Вес, кг*	6,4	6,6	6,6

Модель	TP-150R	TP-20S	TP-30S
Максимальная мощность, Вт	15 000	2000	3000
Мощность по режимам, Вт	110/7500/15000	25/1000/2000	25/1500/3000
Максимальная производительность, м <sup>3</sup> /ч	1700	200	500
Тип нагревательного элемента	ТЭН		
Площадь обогрева, м <sup>2</sup>	150	20	30
Уровень шума, дБ (А)	58	45	45
Параметры электросети, В/Гц	380–400/50	220–240/50	220–240/50
Степень защиты	IPX4	IPX0	IPX0
Класс электрозащиты	I	I	I
Длина шнура, см	100	100	100
Размер изделия, см	40x58x39	37x23,5x22,5	37x23,5x22,5
Вес, кг*	19	3,5	3,8

Модель	TP-45S	TP-50S	TP-60S
Максимальная мощность, Вт	4500	5000	6000
Мощность по режимам, Вт	30/2250/4500	30/2500/5000	30/3000/6000
Максимальная производительность, м <sup>3</sup> /ч	600	700	800
Тип нагревательного элемента	ТЭН		
Площадь обогрева, м <sup>2</sup>	45	50	60
Уровень шума, дБ (А)	55	55	55
Параметры электросети, В/Гц	220–240/50	380–400/50	380–400/50
Степень защиты	IPX0	IPX0	IPX0
Класс электрозащиты	I	I	I
Длина шнура, см	100	100	100
Размер изделия, см	45,5x29,5x28,5	45,5x29,5x28,5	45,5x29,5x28,5
Вес, кг*	3,8	3,8	3,8

Модель	TP-90S	TPK-20	TPK-30
Максимальная мощность, Вт	9000	2000	3000
Мощность по режимам, Вт	40/4500/9000	5/1000/2000	30/2000/3000
Максимальная производительность, м <sup>3</sup> /ч	1080	150	310
Тип нагревательного элемента	ТЭН		
Площадь обогрева, м <sup>2</sup>	90	20	30
Уровень шума, дБ (А)	58	35	43
Параметры электросети, В/Гц	380–400/50	220–240/50	220–240/50
Степень защиты	IPX0	IPX0	IPX0
Класс электрозащиты	I	I	I
Длина шнура, см	100	100	100
Размер изделия, см	45,5x29,5x28,5	18x16x14	22,5x21,5x19
Вес, кг*	4,2	1,2	2,1

Модель	TPK-20B	TPK-30B	TPK-20R
Максимальная мощность, Вт	2000	3000	2000
Мощность по режимам, Вт	5/1000/2000	30/2000/3000	5/1000/2000
Максимальная производительность, м <sup>3</sup> /ч	150	310	200
Тип нагревательного элемента	ТЭН		
Площадь обогрева, м <sup>2</sup>	20	30	20
Уровень шума, дБ (А)	35	43	35
Параметры электросети, В/Гц	220–240/50	220–240/50	220–240/50
Степень защиты	IPX0	IPX0	IPX0
Класс электрозащиты	I	I	I
Длина шнура, см	100	100	100
Размер изделия, см	18x16x14	22,5x21,5x19	21,5x19x17
Вес, кг*	1,2	2,1	1,5

Модель	ТРК-30R	ТРК-20RB	ТРК-30RB
Максимальная мощность, Вт	3000	2000	3000
Мощность по режимам, Вт	30/2000/3000	5/1000/2000	30/2000/3000
Максимальная производительность, м³/ч	310	200	310
Тип нагревательного элемента	ТЭН	ТЭН	ТЭН
Площадь обогрева, м²	30	20	30
Уровень шума, дБ (А)	43	35	43
Параметры электросети, В/Гц	220-240/50	220-240/50	220-240/50
Степень защиты	IPX0	IPX0	IPX0
Класс электрозащиты	I	I	I
Длина шнура, см	100	100	100
Размер изделия, см	28×23×18,5	21,5×19×17	28×23×18,5
Вес, кг*	1,9	1,5	1,9

\* Указанное в паспорте значение массы и фактическая масса изделия могут отличаться друг от друга. Погрешность может составлять ±10% от заявленных величин. Данная погрешность никак не влияет на качество работы изделия, его долговечность и надежность.

! Все технические параметры измерены в идеальных заводских условиях.

**ЭЛЕКТРИЧЕСКАЯ СХЕМА**

Модели ТР-20R, ТР-30R

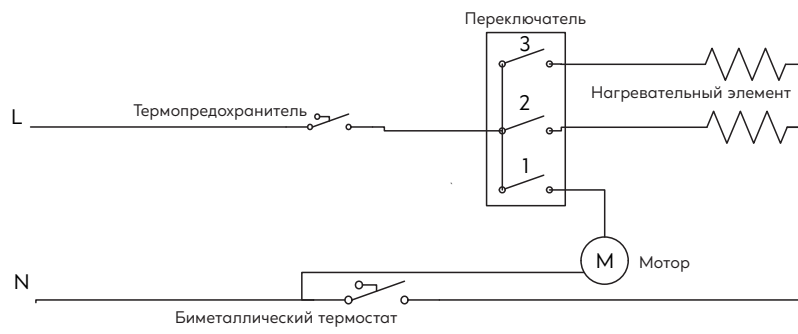

Модель ТР-45R

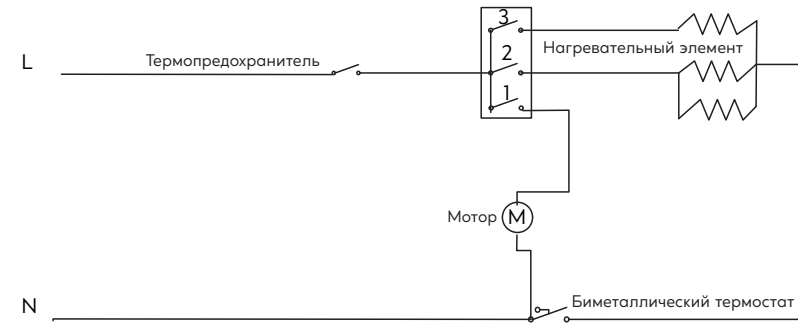

Модели ТР-60R, ТР-90R

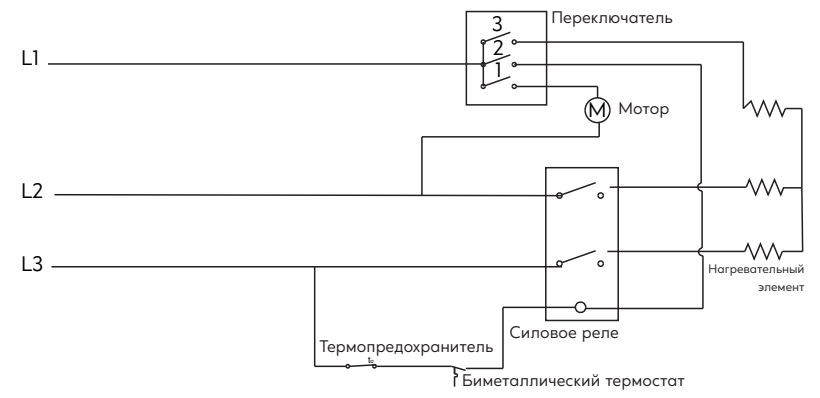

Модель ТР-150R

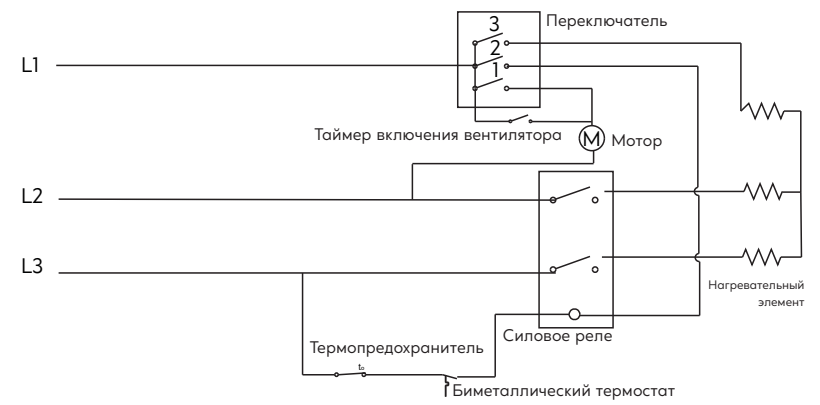

Модель ТР-20S



Схема устройства может незначительно отличаться.

Модель TP-30S



Модель TP-45S

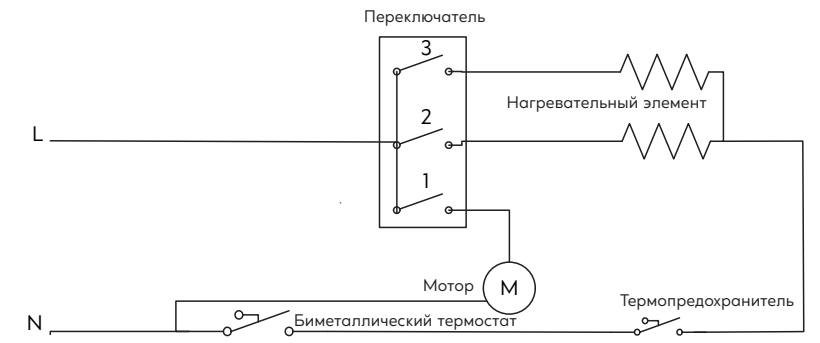
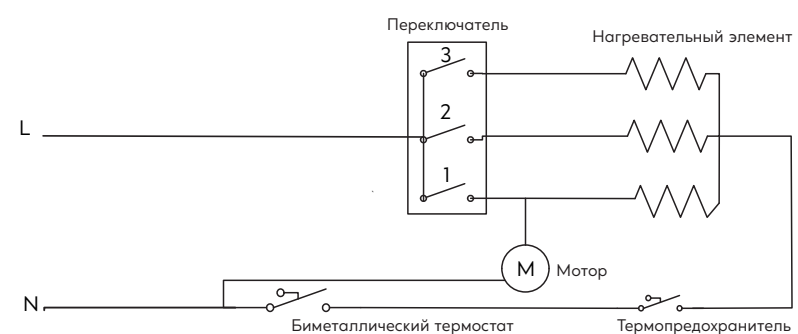
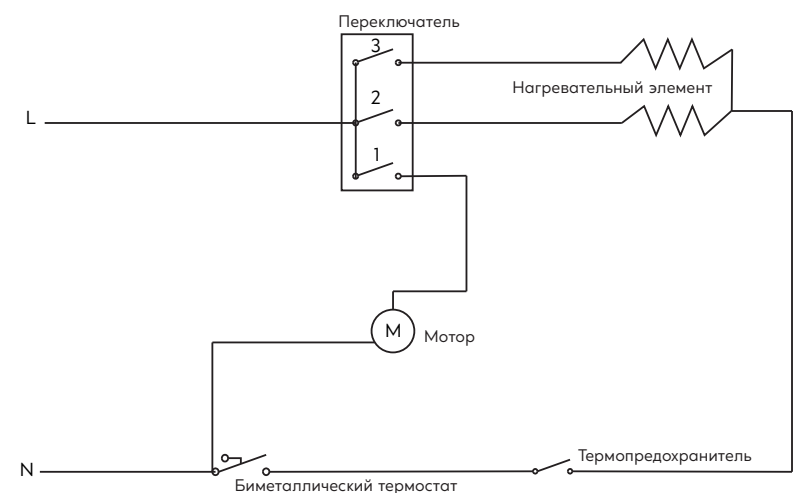

Модели TP-50S, TP-60S, TP-90S

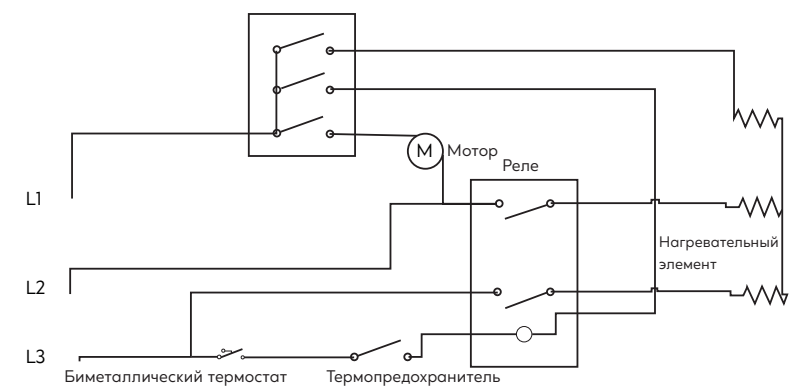

Модели ТРК-20, ТРК-30, ТРК-20В, ТРК-30В

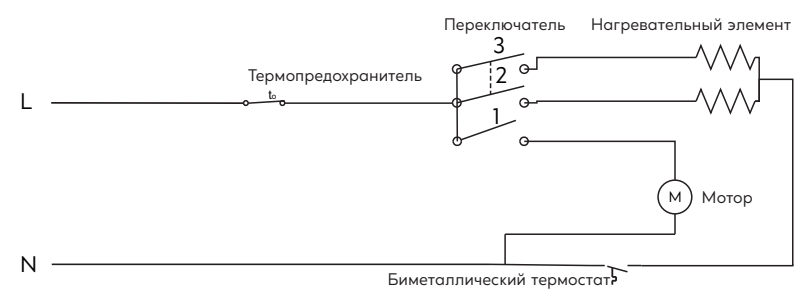

Модели ТРК-20R, ТРК-30R, ТРК-20RB, ТРК-30RB



Схема устройства может незначительно отличаться.

**ЭКСПЛУАТАЦИЯ ПРИБОРА**

При эксплуатации прибора соблюдайте меры предосторожности, изложенные в настоящем руководстве.

Перед включением тепловой пушки кнопки переключателя должны находиться в положении «Выкл», в ручка термостата повернута в крайнее положение «0».

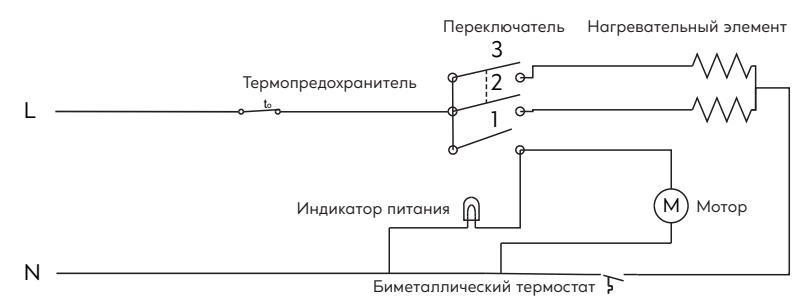
1. Поверните переключатель режимов работы в положение:
  - 0 — тепловая пушка выключена;
  - ☒ — тепловая пушка будет работать в режиме «Вентиляция»;
  - ☐ — тепловая пушка начнет работать на половину мощности (кроме моделей TP-20R и TP-30R);
  - ☑ — тепловая пушка начнет работать на полную мощность.
2. Регулятором термостата устанавливается требуемая температура нагрева воздуха от положения Min до Max. Термостат поддерживает заданную температуру путем автоматического включения и выключения нагревательного элемента, при этом вентилятор продолжает работать.

3. Чтобы полностью отключить прибор необходимо сначала перевести ручку термостата в положение Min, дать прибору остыть в течение двух минут, поставить переключатель работы на положение Выкл (0) и вынуть вилку электрического шнура из розетки.

Для моделей, не укомплектованных шнуром, необходимо приобрести и использовать: пятиполюсный разъем 380-415 В 50/60 Гц 32А и четырехжильный кабель H07RN-F 4G 4.5 мм<sup>2</sup> для TP-150R.

Модель **TP-20R, TP-30R, TP-45R, TP-50R, TP-60R, TP-90R**



Модель **TP-150R**

— Установите тепловую пушку таким образом, чтобы она стояла вертикально на твердой поверхности и на безопасном расстоянии от влажной среды и легковоспламеняющихся предметов.

— Подключите прибор к электросети.

— Установите регулятор термостата на значение MAX и включите обогреватель на полную мощность.

— Тепловая пушка включится, когда переключатель режимов нагрева будет установлен на одном из значений мощности.

— Как только температура в помещении достигнет необходимого значения, нагревательный элемент прекратит работу, а вентилятор продолжит. Как только температура снизится, нагревательный элемент заработает. Теперь тепловентилятор включается и выключается автоматически, поддерживая постоянную температуру в помещении.

— Перед выключением обогревателя, пожалуйста, поверните ручку термостата в

положение MIN и переключатель режимов в положение вентилятора, дайте прибору остыть в течение двух минут, затем выключите обогреватель и выньте вилку из розетки.

— Для управления двигателем вентилятора предусмотрен дополнительный термостат. Если температура внутри обогревателя высокая, термостат также включит вентилятор, несмотря на то, что обогреватель выключен. Например, после завершения работы, когда обогреватель выключен, двигатель вентилятора будет продолжать работать для снижения температуры внутри прибора.

Соединительный элемент для подключения к источнику питания:

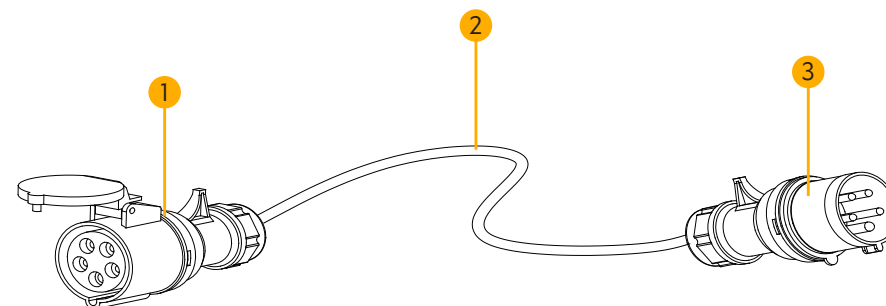

1. Пятиполюсный соединитель 380 В / 415 В, 50/60 Гц: 16А для 5 кВт / 9 кВт; 32 А для 12 кВт / 15 кВт.

2. Четырехжильный электрический провод H07RN-F 4G 1,5 мм<sup>2</sup> для 5 кВт; 2,5 мм<sup>2</sup> для 9 кВт; 4,0 мм<sup>2</sup> для 12 кВт / 15 кВт.

3. Пятиполюсный штекер.

Пользователь должен использовать приобретенный сетевой разъем, как показано на рисунке. Разъем должен соответствовать вилке прибора, иметь пятиполюсную вилку и розетку с заземлением. Пятиполюсный штекер и соединитель должны быть рассчитаны на переменный ток 380 В/415 В, 50/60 Гц, максимальный ток 32А, класс защиты от воды и пыли IP44 или выше, в соответствии с VDE. Тип соединительного шнура - H07RN-F, 4G 6,0 мм<sup>2</sup>, резиновый шнур в соответствии с VDE, длина шнура питания может быть в пределах от 1,8 м до 3 м, если шнур питания слишком длинный и тяжелый, это может привести к выпадению соединителя, поражению электрическим током или травмам у детей.



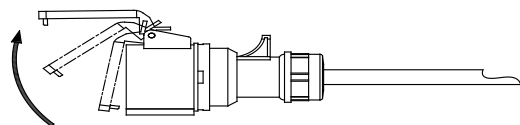

Когда вы подсоединяете разъем питания к вилке прибора, откройте крышку в направлении, указанном стрелкой, обратите внимание на направление.

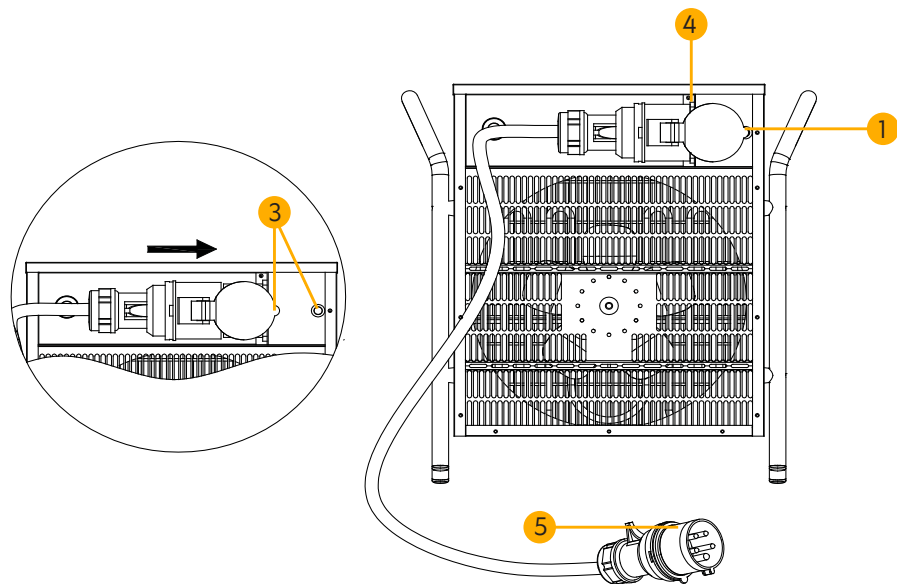

Откройте крышку соединительного устройства, надавите на нее в направлении, указанном стрелкой на рисунке с пунктом 3. Установочный штифт на крышке закрепится в фиксирующем положении (рисунок с пунктом 4). После установки соединительного устройства оно примет вид, показанный на рисунке. Перед включением прибора убедитесь, что переключатель и термостат выключены. Стрелки на переключателе и термостате должны находиться в положении OFF. Если выключатель и термостат не находятся в положении OFF, переведите их в положение OFF, чтобы при подключении вилки к источнику питания между вилкой и розеткой не возникало искрения; это может продлить срок службы вилки. Затем подключите вилку к источнику питания и включите прибор. При обнаружении искрения в соединительной части во время работы прибора выключите его, выньте вилку из розетки и подключите снова.

После эксплуатации сначала выключите прибор, выньте вилку из розетки, затем снимите установочный штифт и снимите соединитель.

### Модель TP-S, TPK

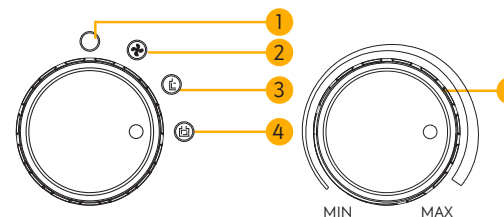

- 1 — Режим «0» (пушка выключена)
- 2 — Режим «Вентиляция»
- 3 — Режим «I» (включение пушки на половину мощности)
- 4 — Режим «II» (включение пушки на половину мощности)
- 5 — Термостат

— Поверните ручку термостата (центральная позиция) по часовой стрелке (Вращение в направлении ON) до достижения максимального значения.

— Чтобы включить обогреватель, поверните переключатель в положение «⊕», обогреватель выпускает холодный воздух; поверните переключатель в положение «⊕» обогреватель работает на малой мощности. Для быстрого и качественного обогрева поверните переключатель в положение «⊕».

— Чтобы выключить обогреватель, поверните переключатель в положение «0» (Выкл.).

### ЧИСТКА И УХОД

1. Перед чисткой тепловой пушки отсоедините ее от сети и дождитесь полного остывания.
2. Протрите тепловую пушку влажной тканью и протрите мягкой сухой тканью. Уберите загрязнения с провода.
3. Если прибор не будет использоваться продолжительное время, уберите его на хранение в сухое место, положив в полиэтиленовый пакет, желательно в оригинальной упаковке.
4. Воспользуйтесь пылесосом, чтобы удалить пыль и ворс с распределительных решеток.
5. Убедитесь, что прибор полностью высох, прежде чем подключать его к сети.

### БЕЗОПАСНАЯ УТИЛИЗАЦИЯ

По окончании срока службы тепловую пушку следует утилизировать в соответствии с нормами, правилами и способами, действующими в месте утилизации. Подробную информацию по утилизации тепловых пушек Вы можете получить у представителя местного органа власти.

## СЕРТИФИКАЦИЯ

Все оборудование торговой марки Oasis проходит сертификацию на соответствие техническому регламенту Таможенного союза. Копию сертификата соответствия можно получить в торговой точке, где вы приобретали оборудование. Данное оборудование — тепловая пушка — Oasis соответствует ТР ТС 004/2011 «О безопасности низковольтного оборудования» и ТР ТС 020/2011 «Электромагнитная совместимость технических средств».

## ТРАНСПОРТИРОВКА И ХРАНЕНИЕ

Транспортирование и хранение прибора должно соответствовать указаниям манипуляционных знаков на упаковке. Прибор должен храниться в упаковке изготовителя в закрытом помещении при температуре от +4 °С до +40 °С и относительной влажности до 85% (при температуре +25 °С).

**Срок хранения составляет 5 лет.**

## СЕРВИСНОЕ ОБСЛУЖИВАНИЕ

В случае выявления неисправности прибора необходимо обратиться в авторизованный сервисный центр масляных радиаторов Oasis.

Информацию об авторизованных сервисных центрах можно получить:

- на сайте [www.forteklima.ru](http://www.forteklima.ru) в разделе «Сервис»
- написав запрос на электронный ящик [service@forteholding.ru](mailto:service@forteholding.ru)
- позвонив по номеру единой службы технической поддержки 8-800-700-0098

# oasis

Мой Дом – Мой Оазис

## ГАРАНТИЙНЫЙ ТАЛОН

Настоящий документ не ограничивает определенные законом права потребителей, но дополняет и уточняет оговоренные законом обязательства, предполагающие соглашения сторон либо договор.

Благодарим за оказанное доверие и выбор, сделанный в пользу нашей продукции. Мы рады предложить Вам надежные и качественные изделия Oasis и устанавливаем на них основную гарантию сроком на 12 месяцев и расширенную гарантию до 24 месяцев при соблюдении дополнительных условий\*.

Пожалуйста, тщательно проверяйте комплектацию, внешний вид и правильно заполненный гарантийный талон при покупке изделия. Все претензии о несоответствии предъявляйте Продавцу.

В случае возникновения неисправностей не пытайтесь самостоятельно ремонтировать изделие – это опасно и может привести к утрате гарантии. Пожелания по качеству товара или его усовершенствованию Вы можете прислать по адресу: [info@forteholding.ru](mailto:info@forteholding.ru).

Гарантийный срок на технику Oasis начинается со дня продажи товара и предоставляется в соответствии с нижеперечисленными условиями путем бесплатного устранения недостатков инструмента, вызванных дефектами материала или изготовления.

\* • Прибор предназначен только для бытового использования.

• Чтобы воспользоваться расширенной гарантией, необходимо зарегистрировать купленный товар на сайте нашей компании [www.forteklima.ru](http://www.forteklima.ru) в течение одного месяца от даты покупки. Участие в программе расширенной гарантии подтверждается выдачей сертификата на конкретный товар. Зарегистрировать товар возможно только после согласия покупателя на сохранение личных данных, запрашиваемых в процессе регистрации.

• Гарантия 24 месяца действует только при наличии оригиналов кассового и товарного чеков, подтверждающих покупку изделия, а также при предоставлении ссылки на опубликованный положительный отзыв длиной не менее 200 символов. Более подробная информация об условиях получения сертификата расширенной гарантии указана на нашем сайте [www.forteklima.ru](http://www.forteklima.ru)

- Сертификат действителен для одного конкретного изделия.
- Серийный номер, указанный на изделии, должен совпадать с серийным номером в паспорте на данное изделие.
- Сертификат расширенной гарантии позволяет воспользоваться сервисным обслуживанием во всех сервисных центрах продукции Oasis на территории Российской Федерации, Беларуси и Казахстана. Перечень сервисных центров указан на официальном сайте [www.forteklima.ru](http://www.forteklima.ru).
- Гарантийное обслуживание купленного Вами прибора осуществляется через Продавца, специализированные сервисные центры или монтажную организацию, проводившую установку прибора (если изделие нуждается в специальной установке, подключении или сборке). По всем вопросам, связанным с техническим обслуживанием изделия, обращайтесь в специализированные сервисные центры. Подробная информация о сервисных центрах, уполномоченных осуществлять ремонт и техническое обслуживание изделия, находится на сайте [www.forteklima.ru](http://www.forteklima.ru) в разделе «Сервис». Дополнительную информацию Вы можете получить у Продавца магазина, по телефону службы технической поддержки 8-800-700-0098 (звонок по России бесплатный), написав на эл. адрес [service@forteholding.ru](mailto:service@forteholding.ru) или на сайте: [www.forteklima.ru](http://www.forteklima.ru)
- В случае неисправности прибора по вине изготовителя, обязательство по устранению неисправности ложится на уполномоченную изготовителем организацию. В данном случае покупатель вправе обратиться к Продавцу. Ответственность за неисправность прибора по вине организации, проводившей установку (монтаж) прибора, ложится на монтажную организацию. Для устранения неисправностей необходимо обратиться к организации, проводившей установку (монтаж) прибора. Для установки (подключения) изделия (если изделие нуждается в специальной установке, подключении или сборке) рекомендуем обращаться в специализированные сервисные центры. Вы можете воспользоваться услугами любых квалифицированных специалистов, однако Продавец, уполномоченная изготовителем организация, импортер, изготовитель не несут ответственности за недостатки изделия, возникшие из-за его неправильной установки (подключения).
- В конструкцию, комплектацию или технологию изготовления изделия могут быть внесены изменения с целью улучшения его технических характеристик. Изменения вносятся без предварительного уведомления Покупателя и не влекут обязательств по изменению/улучшению ранее выпущенных изделий.
- Убедительно просим Вас во избежание недоразумений до установки/эксплуатации изделия внимательно изучить его инструкцию по эксплуатации.

- Запрещается вносить в гарантийный талон какие-либо изменения, а также стирать или переписывать какие-либо указанные в нем данные. Настоящая гарантия имеет силу, если гарантийный талон правильно/четко заполнен и в нём указаны: наименование и модель изделия, его серийные номера, дата продажи, а также имеется подпись уполномоченного лица и штамп Продавца. При отсутствии штампа и даты продажи (либо кассового чека с датой продажи) гарантийный срок изделия исчисляется со дня его изготовления.

#### Срок службы тепловых пушек составляет 3 (три) года.

Настоящая гарантия распространяется на производственный или конструкционный дефект изделия. Выполнение уполномоченным сервисным центром ремонтных работ и замена дефектных деталей изделия производится в сервисном центре или у Покупателя (по усмотрению сервисного центра).

Гарантийный ремонт изделия выполняется в срок **не более 45 дней**. В случае невозможности устранения дефекта в определенный соглашением сторон срок, стороны могут заключить соглашение о новом сроке устранения недостатков товара.

Гарантийный срок на комплектующие изделия (детали, которые могут быть сняты с изделия без применения каких-либо инструментов, т.е. ящики, полки, решетки, корзины, насадки, щетки, трубки, шланги и др. подобные комплектующие) составляет **три месяца**.

Гарантийный срок на новые комплектующие изделия, установленные на изделие при гарантийном или платном ремонте либо приобретенные отдельно от изделия, составляет **три месяца** со дня выдачи Покупателю изделия по окончании ремонта либо продажи последнему этих комплектующих.

Настоящая гарантия не дает права на возмещение и покрытие ущерба, произошедшего в результате переделки или регулировки изделия, без предварительного письменного согласия изготовителя с целью приведения его в соответствие с национальными или местными техническими стандартами и нормами безопасности, действующими в любой другой стране, кроме РФ, в которой это изделие было первоначально продано.

#### Настоящая гарантия не распространяется:

- на периодическое обслуживание и сервисное обслуживание изделия (чистку, замену фильтров или устройств выполняющих функции фильтров);
- на любые адаптации и изменения изделия, в т.ч. с целью усовершенствования и расширения обычной сферы его применения, которая указана в Инструкции по эксплуатации изделия, без предварительного письменного согласия изготовителя.

**Настоящая гарантия также не предоставляется в случаях:**

- если будет полностью/частично изменен, стерт, удален или неразборчив серийный номер изделия;
- использования изделия не по его прямому назначению, не в соответствии с его Инструкцией по эксплуатации, в том числе эксплуатации изделия с перегрузкой или совместно со вспомогательным оборудованием, не рекомендуемым Продавцом, уполномоченной изготовителем организацией, импортером, изготовителем;
- наличия на изделии механических повреждений (сколов, трещин и т.д.), воздействий на изделие чрезмерной силы, химически агрессивных веществ, высоких температур, повышенной влажности/запыленности, концентрированных паров, если что-либо из перечисленного стало причиной неисправности изделия;
- ремонта/наладки/инсталляции/адаптации/пуска изделия в эксплуатацию не уполномоченными на то организациями/лицами;
- стихийных бедствий (пожар, наводнение и т.д.) и других причин, находящихся вне контроля Продавца, уполномоченной изготовителем организации, импортера, изготовителя и Покупателя, которые причинили вред изделию;
- неправильного подключения изделия к электрической сети, а также неисправностей (несоответствие рабочих параметров) сети и прочих внешних сетей;
- дефектов, возникших вследствие попадания внутрь изделия посторонних предметов, жидкостей, кроме предусмотренных инструкцией по эксплуатации, насекомых и продуктов их жизнедеятельности и т.д.;
- неправильного хранения изделия;
- необходимости замены ламп, фильтров, элементов питания, аккумуляторов, предохранителей, а также стеклянных/фарфоровых/матерчатых и перемещаемых вручную деталей и других дополнительных быстроизнашивающихся/сменных деталей изделия, которые имеют собственный ограниченный период работоспособности, в связи с их естественным износом или если такая замена предусмотрена конструкцией и не связана с разборкой изделия;
- дефектов системы, в которой изделие использовалось как элемент этой системы.

Покупатель-потребитель предупрежден о том, что в соответствии с п. 11 «Перечня непродовольственных товаров надлежащего качества, не подлежащих возврату или обмену на аналогичный товар другого размера, формы, габарита, фасона, расцветки или комплектации» Пост. Правительства РФ от 19.01.1998 № 55 он не вправе требовать обмен купленного изделия в порядке ст. 25 Закона «О защите прав потребителей» и ст. 502 ГК РФ.

**С момента подписания Покупателем гарантийного талона считается, что:**

- вся необходимая информация о купленном изделии и его потребительских свойствах предоставлена Покупателю в полном объеме в соответствии со ст. 10 Закона «О защите прав потребителей»;
- покупатель получил Инструкцию по эксплуатации купленного изделия на русском языке;

- покупатель ознакомлен и согласен с условиями гарантийного обслуживания и особенностями эксплуатации купленного изделия;
- покупатель ознакомился с Памяткой по уходу и обязуется выполнять указанные в ней правила;
- покупатель претензий к внешнему виду, комплектности купленного изделия не имеет.

Подпись покупателя \_\_\_\_\_ Дата \_\_\_\_\_

**oasis** сохраняется у клиента  
**ГАРАНТИЙНЫЙ ТАЛОН**  
 (заполняется продавцом)

Модель: \_\_\_\_\_

Серийный номер: \_\_\_\_\_

Дата производства: \_\_\_\_\_

Дата продажи: \_\_\_\_\_

Название продавца: \_\_\_\_\_

Адрес продавца: \_\_\_\_\_

\_\_\_\_\_

Тел. продавца: \_\_\_\_\_

Подпись продавца: \_\_\_\_\_

МП

**oasis** сохраняется у клиента  
**ГАРАНТИЙНЫЙ ТАЛОН**  
 (заполняется продавцом)

Модель: \_\_\_\_\_

Серийный номер: \_\_\_\_\_

Дата производства: \_\_\_\_\_

Дата продажи: \_\_\_\_\_

Название продавца: \_\_\_\_\_

Адрес продавца: \_\_\_\_\_

\_\_\_\_\_

Тел. продавца: \_\_\_\_\_

Подпись продавца: \_\_\_\_\_

МП

**oasis** сохраняется у клиента  
**ГАРАНТИЙНЫЙ ТАЛОН**  
 (заполняется продавцом)

Модель: \_\_\_\_\_

Серийный номер: \_\_\_\_\_

Дата производства: \_\_\_\_\_

Дата продажи: \_\_\_\_\_

Название продавца: \_\_\_\_\_

Адрес продавца: \_\_\_\_\_

\_\_\_\_\_

Тел. продавца: \_\_\_\_\_

Подпись продавца: \_\_\_\_\_

МП

**oasis** сохраняется у клиента  
**ГАРАНТИЙНЫЙ ТАЛОН**  
 (заполняется продавцом)

Модель: \_\_\_\_\_

Серийный номер: \_\_\_\_\_

Дата производства: \_\_\_\_\_

Дата продажи: \_\_\_\_\_

Название продавца: \_\_\_\_\_

Адрес продавца: \_\_\_\_\_

\_\_\_\_\_

Тел. продавца: \_\_\_\_\_

Подпись продавца: \_\_\_\_\_

МП

## 305

**Производитель:** Forte Group Ningbo Co., LTD

**Юр. адрес:** 13-4-1, Building 9, No. 99, Xiangyun North Road, National High-tech Industrial Development Zone, Ningbo City, Zhejiang Province, China

Импортер 1: ООО «Форте Металс ГмбХ»

Адрес местонахождения: 400080, Волгоградская область, г. Волгоград, пр. Бетонный, д. 6

Импортер 2: ООО «Форте Хоум ГмбХ»

Адрес местонахождения: 344002, г. Ростов-на-Дону, ул. Красноармейская, д. 142/50, оф. 321

Импортер 3: ООО «ПЕРСПЕКТИВА»

Адрес местонахождения: 344082, г. Ростов-на-Дону, ул. Согласия, д. 18, оф. 1

Импортер 4: ООО «Форте КлимаТ ГмбХ»

Адрес местонахождения: 344003, г. Ростов-на-Дону, просп. Буденновский, зд. 62/2 ком. 3–4

Импортер 5: ООО «Форте Пром Стил ГмбХ»

Адрес местонахождения: 400080, г. Волгоград, ул. 40 лет ВЛКСМ, д. 92

Импортер 6: ООО «Форте Тулс ГмбХ»

Адрес местонахождения: 344002, г. Ростов-на-Дону, просп. Буденновский, зд. 62/2, оф. 16–17

Импортер 7: ООО «Форте Пром ГмбХ»

Адрес местонахождения: 400031, г. Волгоград, ул. Бахтурова, 12П

Сделано в Китае